

2019–2020



ELEKTROS ĮRANGA
ELECTRIC INSTALLATION PRODUCTS
ЭЛЕКТРОУСТАНОВОЧНЫЕ ИЗДЕЛИЯ

LIREGŪS
MADE IN LITHUANIA SINCE 1944

1. Įmonės patirtis nuo 1944 m. leido surasti ir atrinkti tiek spalvų ir formų, kiek reikia visiems pasirinkimams.
2. Inžineriniai sprendimai, parduodant 20mln. elektros instaliacijos gaminių leido surasti patikimiausias ir patogiasias alternatyvas.
3. Savo gaminiams suteikiame **5 metų garantiją**, todėl klientas bet kada gali pakeisti sugedusį gaminį*.
4. Vieninteliai Lietuvoje, reikiamus elektros įrangos gaminius pristatome per **36 valandas**.
5. Pagal individualius kliento pageidavimus, užrašome tekstą ant gaminio paviršiaus.
6. Gaminiai atitinka tarptautinius IEC 60669, IEC 60884 standartus, turi visus reikiamus sertifikatus.

1. Опыт компании с 1944 года, позволил найти и выбрать цвета и формы, удовлетворяющие решения интерьера.
2. Инженерные решения при опыте продаж в 20 млн. электропроводных изделий позволили найти наиболее надежные и удобные решения.
3. **Гарантия на продукт 5 лет**, поэтому клиент может в любое время заменить испорченное изделие*.
4. Мы единственные, кто поставяет товары в любое место Литвы в течение 36 часов.
5. Мы наносим надпись на поверхности продукта согласно индивидуальным пожеланиям клиента.
6. Изделия соответствуют международным стандартам IEC 60669 и IEC 60884, имеются все сертификаты.

1. Experience of the company from 1944 has enabled us to find and select colors and shapes for every interior solution.
2. Engineering solutions after sales of 20 mln. electrical wiring products enabled us to find the most reliable and handy solutions.
3. **5 Years warranty** is given for a product, therefore a client may at any time replace the defective one*.
4. We are the only ones delivering products to any place in Lithuanian within 36 hours.
5. We inscribe the product surface according to individual requests of the client.
6. Products comply with international IEC 60669 and IEC 60884 requirements, have all the certificates.

4-27

12-13

28-35

36-39

40-41

42-43

44-47

SERIE **EPSILON** **EPSILON** PROFFESIONAL

SERIE **EPSILON** SLIM LINE

SERIE **ALEA**

SERIE **GAMA**

SERIE **DELTA**

SERIE **HERMI**

KITI GAMINIAI

SERIE EPSILON

GRAŽESNI, SAUGESNI
ИЗЯЩНЫЕ, БЕЗОПАСНЫЕ, ЭКОНОМИЧНЫЕ
NICER, SAFER, MORE COMFORTABILE



EPSILON serija - tai gražesni, saugesni ir patogesni elektros instaliacijos gaminiai, išorinis plastikas - polikarbonatas (PC)

Серия EPSILON - это более изящные, безопасные, и удобные изделия электроинсталляций, пластик - поликарбонат (PC)

EPSILON serie - thats nicer and more comfortable electrical installation products. Plastic - polycarbonate (PC)

Klasikinis / Классический / Classic



Balta spalva / Белый цвет / White colour (RAL90405)
IJ1 10-203-01 E/B
K14-245-01 E/B

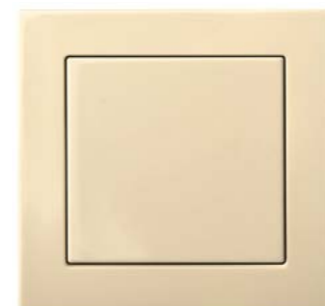

Smėlio spalva / Песочный цвет / Sandy colour (RAL10135)
IJ1 10-203-01 E/S
K14-245-01 E/S



Ruda spalva / Коричневый цвет / Brown colour (RAL8017)
IJ1 10-203-01 E/R
K14-245-01 E/R

SPALVOS IR MEDŽIAGOS / ЦВЕТА И МАТЕРИАЛЫ / CHOICE OF COLOUR AND MATERIAL

LIREGUS

Dažytas / Крашенный / Painted /

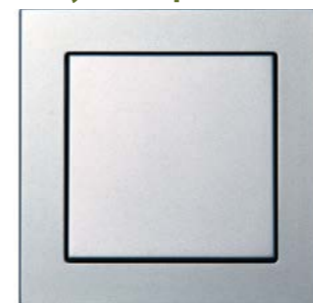

Metalik / Металлик / Metallic (~RAL9006)
IJ1 10-203-01 E/Mt
K14-245-01 E/Mt



Juoda spalva / Черный цвет / Black colour (~RAL9005)
IJ1 10-203-01 E/J
K14-245-01 E/J



Šampano spalva / Цвет шампань / Champagne
IJ1 10-203-01 E/Ch
K14-245-01 E/Ch

Stiklas / Стекло / Expressive glass / (6mm)



Natūralus matinis stiklas / Натур. матовое стекло / Natural matt glass (~RAL9003)
IJ1 10-203-01 E/B
K14-245-01 E/NG



Baltas matinis stiklas / Белое, матовое стекло / White glass matt (~RAL9016)
IJ1 10-203-01 E/B
K14-245-01 E/WG



Juodas, matinis stiklas / Черное матовое стекло / Black matt glass (~RAL9005)
IJ1 10-203-01 E/B
K14-245-01 E/BG



Blizgantis baltas stiklas / Белое стекло прозрачное / White glossy glass (~RAL9010)
IJ1 10-203-01 E/Mt
K14-245-01 E/WGG



Šampaninis stiklas / Стекло шампань / Champagne glass
IJ1 10-203-01 E/Ch
K14-245-01 E/ChG

Natūralaus medžio faneruotė / Шпон- натуральное дерево / Natural wood veneer



Natūralus žuolas / Натуральный дуб / Oak wood
IJ1 10-203-01 E/S
K14-245-01 E/OW



Balintas ažuolas / Беленый дуб / Oiled oak wood
IJ1 10-203-01 E/Mt
K14-245-01 E/00W



Riešutmedis / Ореховое дерево / Nut wood
IJ1 10-203-01 E/J
K14-245-01 E/NW

PLASTIKINIAI RĖMELIAI, 87 MM

ПЛАСТИКОВЫЕ РАМКИ, 87 MM
PLASTIC FRAMES, 87 MM



Standartiniai Epsilon rėmeliai / Epsilon рамки / Standart frames ("245")



K14-245-01 E/X (87 mm x 87 mm)

Rėmelis 1 vietos, vertikaliai arba horizontaliai montavimui
Рамка 1 место, вертикального или горизонтального монтажа
Cover frame for vertical or horizontal installation, 1-gang

K14-245-02 E/X (87 mm x 157 mm)

Rėmelis 2 vietų, vertikaliai arba horizontaliai montavimui
Рамка 2 мест, вертикального или горизонтального монтажа
Cover frame for vertical or horizontal installation, 2-gang

K14-245-03 E/X (87 mm x 228 mm)

Rėmelis 3 vietų, vertikaliai arba horizontaliai montavimui
Рамка 3 мест, вертикального или горизонтального монтажа
Cover frame for vertical or horizontal installation, 3-gang

K14-245-04 E/X (87 mm x 299 mm)

Rėmelis 4 vietų, vertikaliai arba horizontaliai montavimui
Рамка 4 мест, вертикального или горизонтального монтажа
Cover frame for vertical or horizontal installation, 4-gang

K14-245-05 E/X (87 mm x 371 mm)

Rėmelis 5 vietų, vertikaliai arba horizontaliai montavimui
Рамка 5 мест, вертикального или горизонтального монтажа
Cover frame for vertical or horizontal installation, 5-gang

K14-245-06 E/X (87 mm x 437 mm)

Rėmelis 6 vietų, vertikaliai arba horizontaliai montavimui
Рамка 6 мест, вертикального или горизонтального монтажа
Cover frame for vertical or horizontal installation, 6-gang

Epsilon serijos 87 mm rėmelių schematinė vizualizacija
Схема рамок 87 мм, серии Эпсилон
87 mm frames in Epsilon serie

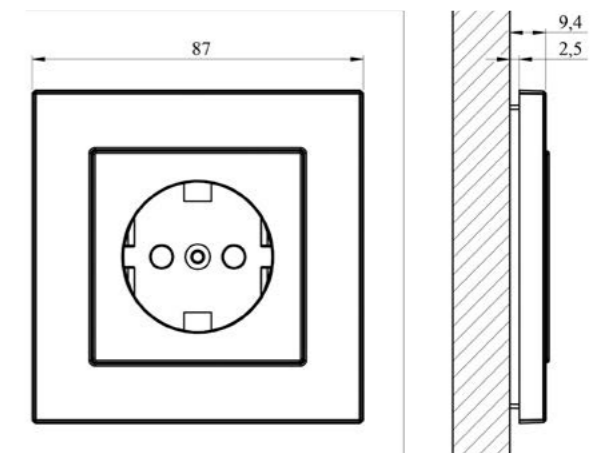

Standartinė pakuotė: 50 vnt.- 1vietos; 25vnt.- 2vietų ir 10 vnt.- 3/4/5 vietų
Стандартная упаковка: 50 шт.- 1 места; 25 шт.- 2мест; 3/4/5 мест.- 10 шт.
Standart packing: 1 place - 50pc.; 2 place - 25 pc., 3/4/5 places - 10 pcs.

X PLASTIKO SPALVOS KODAI / КОД ЦВЕТА ПЛАСТМАССЫ / PLASTIC COLOR CODE

B	S	R	J	Mt	Ch
Balta Белый White	Smėlio Песочный Sandy	Ruda Коричневый Brown	Juoda Черный Black	Metalic Металлик Metallic	Šampano Шампань Champagne



SERIE EPSILON

PLASTIKINIAI RĖMELIAI SLIM LINE VIENTISI, 82 mm*

ПЛАСТИКОВЫЕ РАМКИ, EPSILON SLIM LINE 82 MM*
PLASTIC FRAMES, EPSILON SLIM LINE, 82 MM*







Standartinė pakuotė: 50 vnt. - 1vietos; 25vnt. - 2vietų ir 10 vnt. - 3/4/5 vietų
Стандартная упаковка: 50 шт. - 1 места; 25 шт. - 2мест; 3/4/5 мест. - 10 шт.
Standart packing: 1 place - 50pc.; 2 place - 25 pc., 3/4/5 places - 10 pcs.

LIREGUS



Professional SLIM LINE rėmeliai / SLIM LINE рамки / SLIM LINE frames ("145")

	K14-145-01 E/X (82 mm x 82 mm) Rėmelis 1 vietos, vertikaliam arba horizontaliam montavimui Рамка 1 место, вертикального или горизонтального монтажа Cover frame for vertical or horizontal installation, 1-gang
	K14-145-02 E/X (82 mm x 153 mm) Rėmelis 2 vietų, vertikaliam arba horizontaliam montavimui Рамка 2 мест, вертикального или горизонтального монтажа Cover frame for vertical or horizontal installation, 2-gang
	K14-145-03 E/X (82 mm x 224 mm) Rėmelis 3 vietų, vertikaliam arba horizontaliam montavimui Рамка 3 мест, вертикального или горизонтального монтажа Cover frame for vertical or horizontal installation, 3-gang
	K14-145-04 E/X (82 mm x 296 mm) Rėmelis 4 vietų, vertikaliam arba horizontaliam montavimui Рамка 4 мест, вертикального или горизонтального монтажа Cover frame for vertical or horizontal installation, 4-gang
	K14-145-05 E/X (82 mm x 366 mm) Rėmelis 5 vietų, vertikaliam arba horizontaliam montavimui Рамка 5 мест, вертикального или горизонтального монтажа Cover frame for vertical or horizontal installation, 5-gang
	K14-145-06 E/X (82 mm x 442 mm) Rėmelis 6 vietų, vertikaliam arba horizontaliam montavimui Рамка 6 мест, вертикального или горизонтального монтажа Cover frame for vertical or horizontal installation, 6-gang

Epsilon Slim line serijos 82 mm rėmelių schematinė vizualizacija
Схема рамок 82 мм, серии Эпсилон Slim line
82 mm frames in Epsilon Slim line

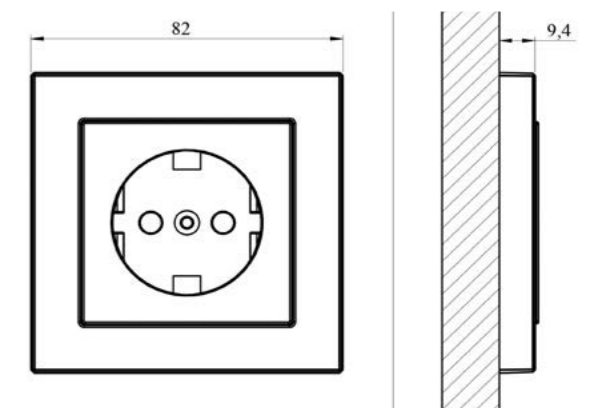

X PLASTIKO SPALVOS KODAI / КОД ЦВЕТА ПЛАСТМАССЫ / PLASTIC COLOR CODE

B	S	R	J	Mt	Ch
Balta Белый White	Smėlio Песочный Sandy	Ruda Коричневый Brown	Juoda Черный Black	Metalic Металлик Metallic	Sampano Шампань Champagne



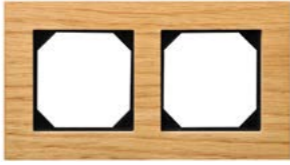
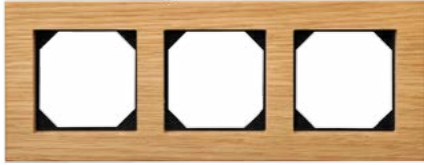
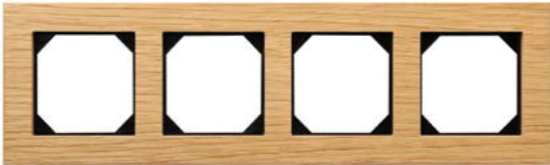
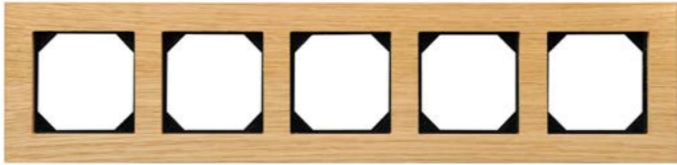
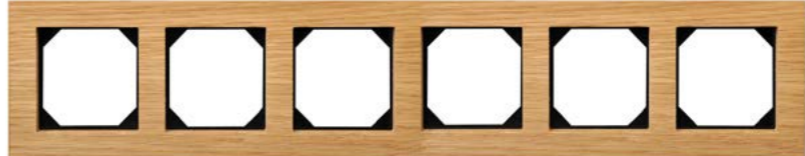

	K14-245-01 E/OW Rėmelis 1 vietos, natūralaus ąžuolo faneruotė Рамка 1 места, натуральный дуб Cover frame, 1-gang, natural oak wood
	K14-245-02 E/OW Rėmelis 2 vietų, natūralaus ąžuolo faneruotė Рамка 2 мест, натуральный дуб Cover frame, 2-gang, natural oak wood
	K14-245-03 E/OW Rėmelis 3 vietų, natūralaus ąžuolo faneruotė Рамка 3 мест, натуральный дуб Cover frame, 3-gang, natural oak wood
	K14-245-04 E/OW Rėmelis 4 vietų, natūralaus ąžuolo faneruotė Рамка 4 мест, натуральный дуб Cover frame 4 places, natural oak wood
	K-14-245-05 E/OW Rėmelis 5 vietų, natūralaus ąžuolo faneruotė Рамка 5 мест, натуральный дуб Cover frame, 5-gang, natural oak wood
	K14-245-06 E/OW Rėmelis 6 vietų, natūralaus ąžuolo faneruotė Рамка 6 мест, натуральный дуб Cover frame, 6-gang, natural oak wood

GALIMOS KOMBINACIJOS SU SKIRTINGOS SPALVOS PLASTIKO APDAILOMIS

КОМБИНАЦИИ ПЛАСТИКА ИЗ РАЗНОГО ЦВЕТА ПЛАСТМАССЫ /
COMBINATIONS WITH DIFFERENT COLOUR PLASTICS



Standartinė pakuotė 8 vnt. 1 vietos ir 2 vietų ir 10 vnt. 3/4/5 vietų
Стандартная упаковка 8 шт. 1/2 мест, 3/4/5 мест. 10 шт.
Standart packing 1/2 place 8 pcs., 3/4/5 places 10 pcs.

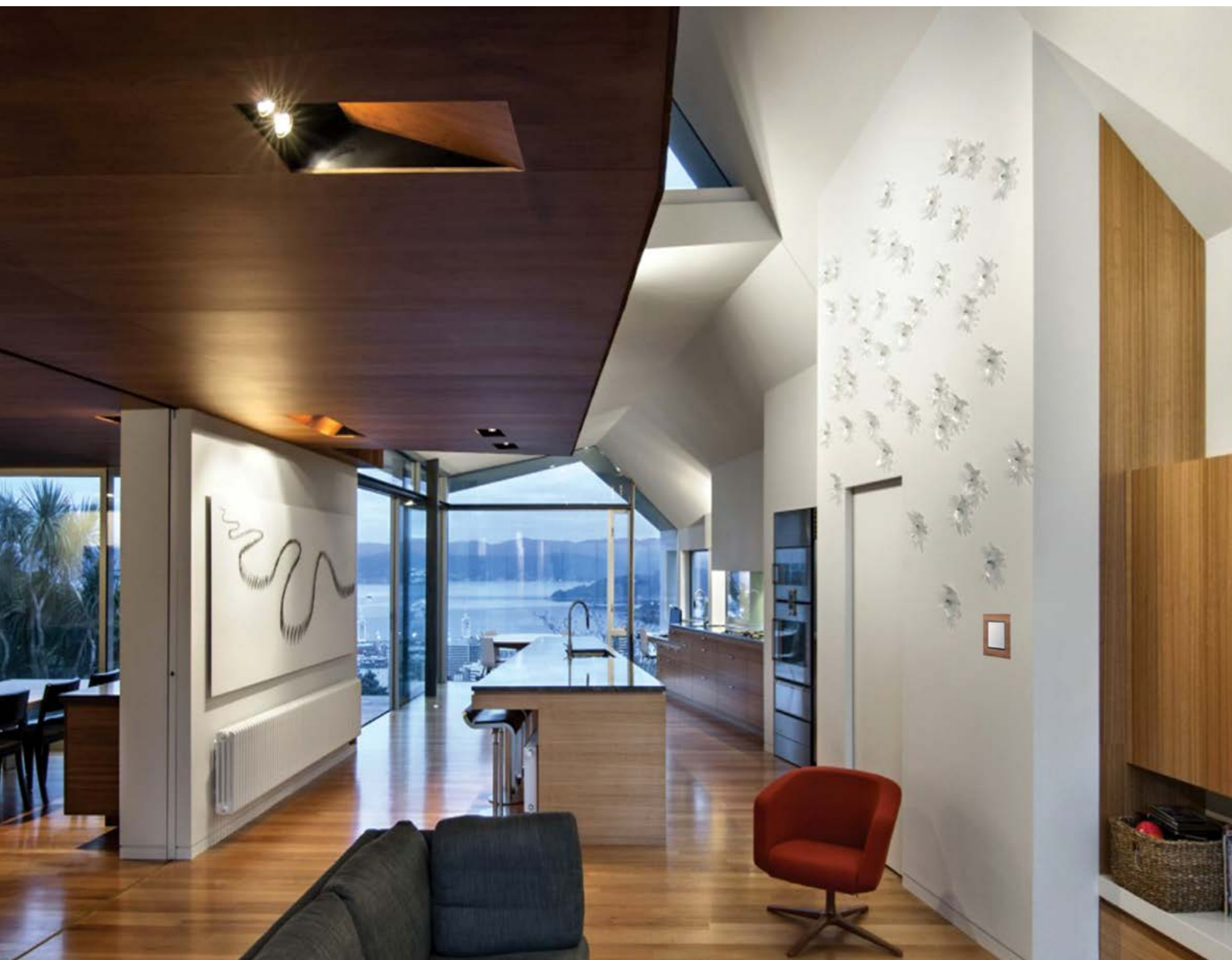

Riešutmedis / Ореховое дерево / Nut wood (E/NW)

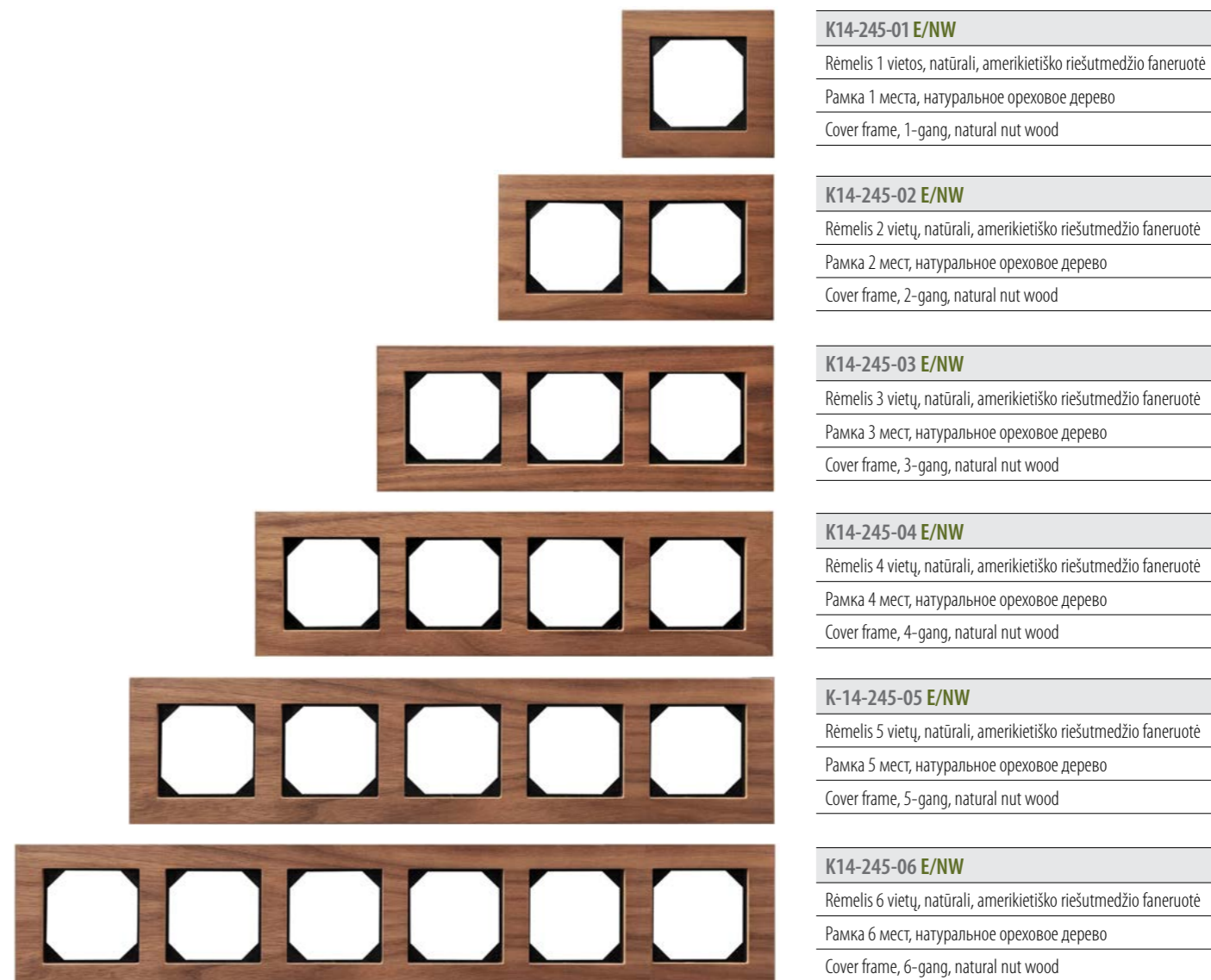

K14-245-01 E/NW

Rėmelis 1 vietos, natūrali, amerikietiško riešutmedžio faneruotė
Рамка 1 места, натуральное ореховое дерево
Cover frame, 1-gang, natural nut wood

K14-245-02 E/NW

Rėmelis 2 vietų, natūrali, amerikietiško riešutmedžio faneruotė
Рамка 2 мест, натуральное ореховое дерево
Cover frame, 2-gang, natural nut wood

K14-245-03 E/NW

Rėmelis 3 vietų, natūrali, amerikietiško riešutmedžio faneruotė
Рамка 3 мест, натуральное ореховое дерево
Cover frame, 3-gang, natural nut wood

K14-245-04 E/NW

Rėmelis 4 vietų, natūrali, amerikietiško riešutmedžio faneruotė
Рамка 4 мест, натуральное ореховое дерево
Cover frame, 4-gang, natural nut wood

K-14-245-05 E/NW

Rėmelis 5 vietų, natūrali, amerikietiško riešutmedžio faneruotė
Рамка 5 мест, натуральное ореховое дерево
Cover frame, 5-gang, natural nut wood

K14-245-06 E/NW

Rėmelis 6 vietų, natūrali, amerikietiško riešutmedžio faneruotė
Рамка 6 мест, натуральное ореховое дерево
Cover frame, 6-gang, natural nut wood



GALIMOS KOMBINACIJOS SU SKIRTINGOS SPALVOS PLASTIKO APDAILOMIS

КОМБИНАЦИИ ПЛАСТИКА ИЗ РАЗНОГО ЦВЕТА ПЛАСТМАССЫ /
COMBINATIONS WITH DIFFERENT COLOUR PLASTICS



Standartinė pakuotė 8 vnt. 1 vietos ir 2 vietų ir 10 vnt. 3/4/5 vietų
Стандартная упаковка 8 шт. 1/2 мест, 3/4/5 мест. 10 шт.
Standart packing 1/2 place 8 pcs., 3/4/5 places 10 pcs.

MEDINIAI RĖMELIAI, 87 mm

ДЕРЕВЯННЫЕ РАМКИ, 87 ММ
WOODEN FRAMES, 87 MM



Balintas ąžuolas / Дуб отбеленный / Oiled oak wood (E/00W)

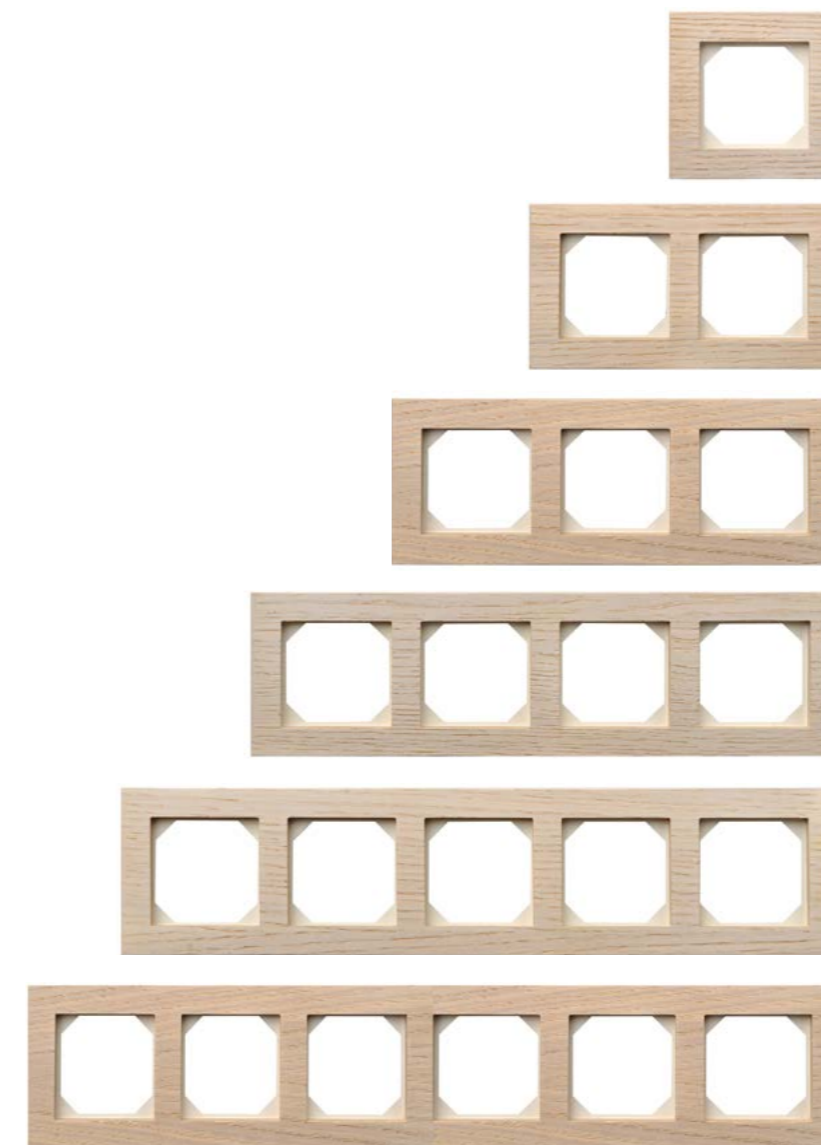

K14-245-01 E/00W

Rėmelis 1 vietos, natūrali, 1mm. balinto ąžuolo faneruotė

Рамка 1 места, дуб отбеленный

Cover frame, 1-gang, oiled oak wood

K14-245-02 E/00W

Rėmelis 2 vietų, natūrali, 1mm. balinto ąžuolo faneruotė

Рамка 2 мест, дуб отбеленный

Cover frame, 2-gang, oiled oak wood

K14-245-03 E/00W

Rėmelis 3 vietų, natūrali, 1mm. balinto ąžuolo faneruotė

Рамка 3 мест, дуб отбеленный

Cover frame, 3-gang, oiled oak wood

K14-245-04 E/00W

Rėmelis 4 vietų, natūrali, 1mm. balinto ąžuolo faneruotė

Рамка 4 мест, дуб отбеленный

Cover frame, 4-gang, oiled oak wood

K14-245-05 E/00W

Rėmelis 5 vietų, natūrali, 1mm. balinto ąžuolo faneruotė

Рамка 5 мест, дуб отбеленный

Cover frame, 5-gang, oiled oak wood

K14-245-06 E/00W

Rėmelis 6 vietų, natūrali, 1mm. balinto ąžuolo faneruotė

Рамка 6 мест, дуб отбеленный

Cover frame, 6-gang, oiled oak wood



GALIMOS KOMBINACIJOS SU SKIRTINGOS SPALVOS PLASTIKO APDAILOMIS

КОМБИНАЦИИ ПЛАСТИКА ИЗ РАЗНОГО ЦВЕТА ПЛАСТМАССЫ /
COMBINATIONS WITH DIFFERENT COLOUR PLASTICS









Standartinė pakuotė 8 vnt. 1 vietos ir 2 vietų ir 10 vnt. 3/4/5 vietų
Стандартная упаковка 8 шт. 1/2 мест, 3/4/5 мест. 10 шт.
Standart packing 1/2 place 8 pcs., 3/4/5 places 10 pcs.

STIKLINIAI RĖMELIAI, 87 mm

СТЕКЛЯННЫЕ РАМКИ, 87ММ
GLASS FRAMES, 87MM



Juodas, matinis stiklas / Черное стекло / Black matt glass ~RAL 9005 (E/BG)

	K14-245-01 E/BG Rėmelis 1 vietos, juodas, 6mm. matinis stiklas Рамка 1 места, черное стекло, 6мм. Cover frame, 1-gang, matt. black glass, 6mm.
	K14-245-02 E/BG Rėmelis 2 vietų, juodas, 6mm. matinis stiklas Рамка 2 мест, черное стекло, 6мм. Cover frame, 2-gang, matt. black glass, 6mm.
	K14-245-03 E/BG Rėmelis 3 vietų, juodas, 6mm. matinis stiklas Рамка 3 мест, черное стекло, 6мм. Cover frame, 3-gang, matt. black glass, 6mm.
	K14-245-04 E/BG Rėmelis 4 vietų, juodas, 6mm. matinis stiklas Рамка 4 мест, черное стекло, 6мм. Cover frame, 4-gang, matt. black glass, 6mm.
	K14-245-05 E/BG Rėmelis 5 vietų, juodas, 6mm. matinis stiklas Рамка 5 мест, черное стекло, 6мм. Cover frame, 5-gang, matt. black glass, 6mm.
	K14-245-06 E/BG Rėmelis 6 vietų, juodas, 6mm. matinis stiklas Рамка 6 мест, черное стекло, 6мм. Cover frame, 6-gang, matt. black glass, 6mm.



GALIMOS KOMBINACIJOS SU SKIRTINGOS SPALVOS PLASTIKO APDAILOMIS

КОМБИНАЦИИ ПЛАСТИКА ИЗ РАЗНОГО ЦВЕТА ПЛАСТМАССЫ /
COMBINATIONS WITH DIFFERENT COLOUR PLASTICS









Standartinė pakuotė 8 vnt. 1 vietos ir 2 vietų ir 10 vnt. 3/4/5 vietų
Стандартная упаковка 8 шт. 1/2 мест, 3/4/5 мест. 10 шт.
Standart packing 1/2 place 8 pcs., 3/4/5 places 10 pcs.

STIKLINIAI RĖMELIAI, 87 mm
 СТЕКЛЯННЫЕ РАМКИ, 87MM
 GLASS FRAMES, 87MM



Baltas matinis stiklas / Белое матовое стекло / White matt glass ~RAL 9016 (E/WG)

Skaidrus, blizgantis, baltas stiklas / Белое стекло, прозрачное / White, glossy glass ~RAL 9010 (E/WGG)

	K14-245-01 E/WG K14-245-01 E/WGG (baltas, skaidrus stiklas/white glossy glass) Rėmelis 1 vietos, baltas stiklas Рамка 1 места, белое стекло Cover frame, 1-gang, white glass
	K14-245-02 E/WG K14-245-02 E/WGG (baltas, skaidrus stiklas/white glossy glass) Rėmelis 2 vietų, baltas stiklas Рамка 2 мест, белое стекло Cover frame, 2-gang, white glass
	K14-245-03 E/WG K14-245-03 E/WGG (baltas, skaidrus stiklas/white glossy glass) Rėmelis 3 vietų, baltas stiklas Рамка 3 мест, белое стекло Cover frame, 3-gang, white glass
	K14-245-04 E/WG K14-245-04 E/WGG (baltas, skaidrus stiklas/white glossy glass) Rėmelis 4 vietų, baltas stiklas Рамка 4 мест, белое стекло Cover frame, 4-gang, white glass
	K14-245-05 E/WG K14-245-05 E/WGG (baltas, skaidrus stiklas/white glossy glass) Rėmelis 5 vietų, baltas stiklas Рамка 5 мест, белое стекло Cover frame, 5-gang, white glass
	K14-245-06 E/WG K14-245-06 E/WGG (baltas, skaidrus stiklas/white glossy glass) Rėmelis 6 vietų, baltas stiklas Рамка 6 мест, белое стекло Cover frame, 6-gang, white glass



GALIMOS KOMBINACIJOS SU SKIRTINGOS SPALVOS PLASTIKO APDAILOMIS

КОМБИНАЦИИ ПЛАСТИКА ИЗ РАЗНОГО ЦВЕТА ПЛАСТМАССЫ /
 COMBINATIONS WITH DIFFERENT COLOUR PLASTICS



Standartinė pakuotė 8 vnt. 1 vietos ir 2 vietų ir 10 vnt. 3/4/5 vietų
 Стандартная упаковка 8 шт. 1/2 мест, 3/4/5 мест. 10 шт.
 Standart packing 1/2 place 8 pcs., 3/4/5 places 10 pcs.

STIKLINIAI RĖMELIAI, 87 mm
 СТЕКЛЯННЫЕ РАМКИ, 87MM
 GLASS FRAMES, 87MM



Natūralus stiklas / Натуральное стекло/Natural glass ~RAL 9003 (E/NG)

K14-245-01 E/NG

Rėmelis 1 vietas, natūralus, matinis, 6mm. stiklas
 Рамка 1 места, натуральное стекло, 6мм.
 Cover frame, 1-gang, natural glass, 6mm.



K14-245-02 E/NG

Rėmelis 2 viety, natūralus, matinis, 6mm. stiklas
 Рамка 2 мест, натуральное стекло, 6мм.
 Cover frame, 2-gang, natural glass, 6mm.



K14-245-03 E/NG

Rėmelis 3 viety, natūralus, matinis, 6mm. stiklas
 Рамка 3 мест, натуральное стекло, 6мм.
 Cover frame, 3-gang, natural glass, 6mm.



K14-245-04 E/NG

Rėmelis 4 viety, natūralus, matinis, 6mm. stiklas
 Рамка 4 мест, натуральное стекло, 6мм.
 Cover frame, 4-gang, natural glass, 6mm.



K14-245-05 E/NG

Rėmelis 5 viety, natūralus, matinis, 6mm. stiklas
 Рамка 5 мест, натуральное стекло, 6мм.
 Cover frame, 5-gang, natural glass, 6mm.

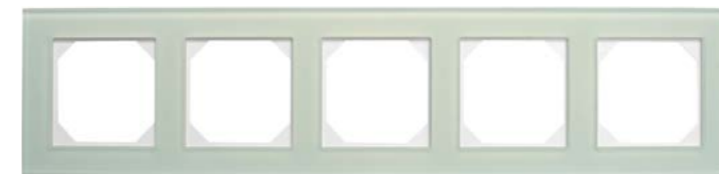

K14-245-06 E/NG

Rėmelis 6 viety, natūralus, matinis, 6mm. stiklas
 Рамка 6 мест, натуральное стекло, 6мм.
 Cover frame, 6 gang, natural glass, 6mm.



GALIMOS KOMBINACIJOS SU SKIRTINGOS SPALVOS PLASTIKO APDAILOMIS



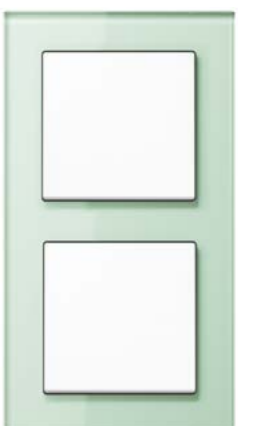
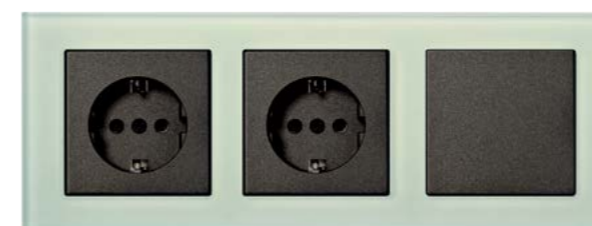



КОМБИНАЦИИ ПЛАСТИКА ИЗ РАЗНОГО ЦВЕТА ПЛАСТМАССЫ /
 COMBINATIONS WITH DIFFERENT COLOUR PLASTICS



Standartinė pakuotė 8 vnt. 1 vietas ir 2 viety ir 10 vnt. 3/4/5 viety
 Стандартная упаковка 8 шт. 1/2 мест, 3/4/5 мест. 10 шт.
 Standart packing 1/2 place 8 pcs., 3/4/5 places 10 pcs.



Šampaninis stiklas / Натуральное стекло шампань / Natural champagne glass (E/ChG)

	K14-245-01 E/ChG Rėmelis 1 vieto, matinis šampaninis, 6mm. stiklas Рамка 1 места, стекло шампань, 6mm Cover frame, 1-gang, matt. champagne glass, 6mm.
	K14-245-02 E/ChG Rėmelis 2 viety, šampaninis stiklas Рамка 2 мест, стекло шампань Cover frame, 2-gang, matt. champagne glass, 6mm.
	K14-245-03 E/ChG Rėmelis 3 viety, matinis šampaninis, 6mm. stiklas Рамка 3 мест, стекло шампань, 6mm Cover frame, 3-gang, matt. champagne glass, 6mm.
	K14-245-04 E/ChG Rėmelis 4 viety, matinis šampaninis, 6mm. stiklas Рамка 4 мест, стекло шампань, 6mm Cover frame, 4-gang, matt. champagne glass, 6mm.
	K14-245-05 E/ChG Rėmelis 5 viety, matinis šampaninis, 6mm. stiklas Рамка 5 мест, стекло шампань, 6mm Cover frame, 5-gang, matt. champagne glass, 6mm.
	K14-245-06 E/ChG Rėmelis 6 viety, matinis šampaninis, 6mm. stiklas Рамка 6 мест, стекло шампань, 6mm Cover frame, 6-gang, matt. champagne glass, 6mm.



GALIMOS KOMBINACIJOS SU SKIRTINGOS SPALVOS PLASTIKO APDAILOMIS

КОМБИНАЦИИ ПЛАСТИКА ИЗ РАЗНОГО ЦВЕТА ПЛАСТМАССЫ /
COMBINATIONS WITH DIFFERENT COLOUR PLASTICS



Standartinė pakuotė 8 vnt. 1 vieto ir 2 viety ir 10 vnt. 3/4/5 viety
Стандартная упаковка 8 шт. 1/2 мест, 3/4/5 мест. 10 шт.
Standart packing 1/2 place 8 pcs., 3/4/5 places 10 pcs.



UAB „Liregus“ serija „ALFA“ yra plačiai išvystyta serija asortimento, ir spalviniu atžvilgiu. Paviršinėms detalėms yra naudojamas itin atsparus braižymuisi, nedegus plastikas PC (polycarbonate), turintis antistatinį, atsparumo nuo blukimo (UV spindulių) savybių. Jungikliai gaminami su vienalyčio sidabro-nikelio kontaktais (AgNi). Kištukiniuose lizduose, šakutės kontakto su lizdu vietoje, panaudotas specialus spyruokliuojantis žalvaris. Visi „ALFA“ serijos gaminiai montuojami su įleistiniais grupinio montavimo (nuo 1 iki 5 vietų) rėmeliais, o taip pat su paviršinio montavimo (nuo 1 iki 5 vietų) rėmeliais. Patogiam gaminio montavimui – gaminiuose panaudoti kombinuoti (combi tipo) varžteliai. „ALFA“ serija turi EGSC, EAC sertifikatus.

Серия „Альфа“ ЗАО „Лирегус“ развитая серия, как в отношении ассортимента, так и цветов. Для поверхностных деталей используется особо устойчивый к царапинам негорючий пластик ПК (поликарбонат), обладающий антистатическими и устойчивыми к выцветанию особенностями. Переключатели изготавливаются с контактами однородного серебра (AgNi), в розетках, на месте вилкового контакта с розеткой, используется пружинная латунь. Все изделия серии „Альфа“ монтируются с углубленными рамочками группового монтажа (от 1 до 5 мест), а также с рамочками поверхностного монтажа (от 1 до 5 мест). Для удобного монтажа изделия в изделиях используются комбинированные винтики (типа combi). Серия „Альфа“ обладает сертификатами EGSC, EAC.

Series ALFA of Liregus UAB, developed serie in respect of both the range and colors. Surface parts are made of particularly attrition resistant flameproof PC (polycarbonate) plastic distinguished by antistatic and discoloration (UV rays) resistance features. Switch plugs are made with silver-nikel contacts (AgNi), sockets, plug contact with a socket area are made of springy brass. All Alfa series products are installed with cut-in gang mounting frames (from 1 to 5 places), also with surface-mount frames (from 1 to 5 places). To facilitate mounting the products are furnished with combined screws (combi type). Alfa series has EGCS, EAC certificates.

Plastikas / Пластик / Plastic



Balta spalva
Белый цвет
White colour
IJ1 10-003 A/B ~RAL 90405



Smėlio spalva
Песочный цвет
Sandy colour
IJ 10-003 A/S ~RAL 1013

Dažytas plastikas / Крашеный пластик / Painted plastic



Metalic
Металлик
Metallic colour
IJ1 10-003 A/Mt ~RAL 9006



Juoda spalva
Черный цвет
Black colour
IJ1 10-003 A/J ~RAL 9005



IKL 16-104-01 A/x
 Įleistinis kištukinis lizdas, be žemėnimo, be rėmelio, 16 A
 Розетка скрытой установки, без рамки, 16 A
 Socket outlet without earthing contact and frame, 16A



IKL 16-004-01 A/x
IKL 16-004-01 "DATA" A/R (raudonos spalvos dangtelis)
 Įleistinis kištukinis lizdas su žemėnimu, be rėmelio, 16A
 Розетка скрытой установки с заземлением, без рамки, 16 A
 Schuko socket outlet, without frame, 16A



IKL 16-114-01 A/x
 Įleistinis kištukinis lizdas su užsklandomis, be žemėnimo, be rėmelio, 16A
 Розетка скрытой установки со шторками, без рамки, 16 A
 Socket outlet without earthing contact, with spreader claws, without frame, 16A



IKL 16-014-01 A/x
 Įleistinis kištukinis lizdas su užsklandomis, su žemėnimu, be rėmelio, 16A
 Розетка скрытой установки со шторками, с заземл. конт., без рамки, 16 A
 Schuko socket outlet with spreader claws, without frame, 16A



IKL 16-008-01 A/x (IP 44)
 Įleistinis kištukinis lizdas su žemėnimu, dangteliu, hermetinis, be rėmelio, 16A
 Розетка скрытой установки с заземлением, с крышкой, без рамки, 16 A
 Schuko socket outlet with hinged cover, without frame, 16A



IKL 16-015-01 A/x (PL, FR, BE)
 Įleistinis kištukinis lizdas su žemėnimo kaiščiu, be rėmelio, 16A
 Розетка скрытой установки с заземлением, без рамки, 16 A
 Socket outlet with earing pin, without frame, 16A



IKL 16-016 A/x (PL, FR, BE)
 Įleistinis dvivietis kištukinis lizdas su žemėnimo kaiščiu, 16A
 Розетка скрытой установки с заземлением двойная, 16A
 Double socket outlet with earing pins, 16A



IKL 16-109 A/x
 Įleistinis dvivietis kištukinis lizdas, be žemėnimo 16A
 Розетка скрытой установки двойная, 16A
 Double socket outlet without earthing contact with cover plate, 16A



IKL 16-005 A/x
 Įleistinis dvivietis kištukinis lizdas su žemėnimu, 16A
 Розетка скрытой установки с заземлением двойная, 16A
 Schuko double socket outlet, 16A



IKL 16-018 A/x
 Įleistinis dvivietis kištukinis lizdas su žemėnimu, užsklandomis 16A
 Розетка скрытой установки с заземлением двойная, со шторками, 16A
 Schuko double socket outlet with cover plate, with spreader claws, without frame, 16A



IJ 1 10-003-01 A/x
IJ 1 10-004-01 A/x (su pašvietimu/c подсветкой/with backlighting)
IJ 1 10-005 A/x (su rėmeliu / с рамкой / with frame, IP44)
 Įleistinis vieno klavišo jungiklis, be rėmelio, 10A
 Выключатель одноклавишный скрытой установки, без рамки, 10A
 1-pole off switch, without frame, 10A



IJ 5 10-003-01 A/x
IJ 5 10-004-01 A/x (su pašvietimu/c подсветкой/with backlighting)
IJ 5 10-005 A/x (su rėmeliu / с рамкой / with frame, IP44)
 Įleistinis dviejų klavišų jungiklis, be rėmelio, 10A (5)
 Выключатель двухклавишный скрытой установки, без рамки, 10A (5)
 2-pole switch, without frame, 10A (5)



IJ 3 16-001-01 A/x
IJ 3 16-002-01 A/x (su pašvietimu/c подсветкой/with backlighting)
 Įleistinis trijų klavišų jungiklis, be rėmelio, 16A
 Выключатель 3-клавишный скрытой установки, без рамки, 16A
 3-pole switch, without frame, 16A



IP 6 10-001-01 A/x
IP 6 10-002-01 A/x (su pašvietimu/c подсветкой/with backlighting)
 Įleistinis perjungiklis, be rėmelio, 10A (6)
 Переключатель скрытой установки, без рамки, 10A (6)
 Change-over switch, without frame, 10A (6)



IP 6+6 10-001-01 A/x
 Įleistinis dviejų klavišų perjungiklis, be rėmelio, 10A (6+6)
 Переключатель скрытой установки двухклавишный, без рамки, 10A
 Double change-over switch, without frame, 10A (6+6)



IPK 6 10-001-01 A/x
IPK 6 10-002-01 A/x (su pašvietimu/c подсветкой/with backlighting)
 Įleistinis kryžminis perjungiklis, be rėmelio, 10A
 Переключатель перекрёстный скрытой установки, без рамки, 10A
 Intermediate switch, without frame, 10A



IESJ 1 10-002 A/x (su rėmeliu / с рамкой / with frame) (su pašvietimu/c подсветкой/with backlighting)
 Įleistinis elektros skambučio jungiklis, be rėmelio, 10A
 Кнопка звонковая скрытой установки, без рамки, 10A
 Neutral push-button with symbol, „bell“, without frame, 10A



IESJ 1-10-001-01 A/x
IESJ 1-10-005 A/x (su rėmeliu / с рамкой / with frame, IP44) (su pašvietimu/c подсветкой/with backlighting)
 Įleistinis apšvietimo mygtukas, be fiksacijos, (naudojamas laiptinėms su laiko rele), be rėmelio, 10A
 Кнопка освещения, скрытой установки, без фиксации, без рамки, 10A
 Neutral push-button with symbol, „bell“, without frame, 10A



IJZ 10-001-01 A/x
 Įleistinis jungiklis žaliuzėms, vartams, be rėmelio, 10A
 Выключатель для жалюзи и ворот скрытой установки, без рамки, 10A
 Shutter switch, without frame, 10A, for roller blinds, garage doors



D-001-01 A/x
 Įleistinis dangtelis - aklė, be rėmelio
 Заглушка скрытой установки, без рамки
 Cover, without frame, flush mounting



ITVL-1-01 A/x
 Įleistinis TV pajungimo lizdas su „F“ jungtimi, be rėmelio
 Розетка скр. установки для антенны ТВ, без рамки
 TV socket with „F“ type connector, without frame



ITVL-2-01 A/x
 Įleistinis TV pajungimo lizdas, dvigubas su „F“ jungtimi
 Розетка скр. установки для антенны ТВ, двойная, без рамки
 TV socket, double, with „F“ type connectors, without frame



ITVKL-1-01 A/x
 Įleistinis TV pajungimo lizdas su „F“ jungtimi ir kompiuterio lizdas, be rėmelio, RJ45 kat. 5e arba 6e
 Гнездо ТВ антенны и компьютера, 5,6 кат, RJ45, без рамки
 TV socket, with „F“ type connector, and computer socket RJ45, without frame



IAL-1-01 A/x (galinis/ конечная/ ending)
IAL-1-10-01 A/x (tarpinis/ проходная/intermediate)
 Įleistinis antenos pajungimo lizdas (TV), be rėmelio
 Розетка скрытой установки для ТВ антенны, без рамки
 TV antenna socket, suitable for cable television, rfi-proof, without frame



IAL-2-01 A/x (galinis/ конечная/ ending)
IAL-2-10-01A/x (tarpinis/ проходная/intermediate)
 Įleistinis antenos pajungimo lizdas (TV + R), be rėmelio
 Розетка скрытой установки для антенны ТВ+R, без рамки
 TV and Radio antenna socket, suitable for cable television, rfi-proof, without frame



IAL-3-01 A/x (galinis/ конечная/ ending)
IAL-3-10-01 A/x (tarpinis/ проходная/intermediate)
 Įleistinis antenos pajungimo lizdas (TV + R + SAT), be rėmelio
 Розетка скр. установки для антенны (ТВ+R+CAT), без рамки
 TV, Radio, Sat antenna socket, suitable for cable television, rfi-proof, without frame



ITL-001-01 A/x
 Įleistinis telefono pajungimo lizdas RJ11 kat. 3
 Гнездо телефонное скрытой установки RJ11 3 кат.
 RJ11 phone socket, cat 3, RJ 11 cat 3



ITL-002-01 A/x
 Įleistinis 2 vietų telefono pajungimo lizdas RJ11 kat. 3, be rėmelio
 Гнездо телефонное 2 мест скрытой установки, 3 кат, RJ 11, без рамки
 RJ11 phone socket, double, cat 3, without frame



IKL-001-01 A/x
 Įleistinis kompiuterio pajungimo lizdas RJ45 kat. 5e arba 6, be rėmelio
 Гнездо скрытой установки для компьютера, 5/6 кат, RJ 45, без рамки
 Computer socket, RJ45 cat.5 or 6, without frame



IKL-002-01 A/x
 Įleistinis 2 kompiuterių pajungimo lizdas RJ45 kat. 5e arba 6, be rėmelio
 Гнездо скрытой установки для 2 компьютеров, RJ45 5/6 кат, RJ 11 3 кат., без рамки
 Computer socket double, RJ45 cat.5 or 6, without frame

X PLASTIKO SPALVOS KODAI / КОД ЦВЕТА ПЛАСТМАССЫ / PLASTIC COLOR CODE

B	S	J	Mt	Az
Balta spalva Белый цвет White colour	Smėlio spalva Песочный цвет Sandy colour	Juoda spalva Черный цвет Black colour	Metalinė Металлик Metallic colour	Ažuolas Аппликация Дуб Oak wood imitation



ITKL-001-01 A/x

Įleistinis telefono (RJ11) ir kompiuterio (RJ45,5) pajungimo lizdas, be rėmelio

Гнездо скрытой установки для телефона (RJ11) и компьютера (RJ45 5,6 кат.), без рамки

Phone socket (RJ11) and computer socket, (RJ45, 5), without frame



IGL-001-01 A/x

Įleistinis 1 garsiakalbio pajungimo lizdas (laidui iki 2,5 mm²), be rėmelio

Гнездо скрытой установки для подключения 1 громкоговорителя (кабель до 2,5 мм²), без рамки

Audio socket for loudspeakers (suitable for cables max 2,5 mm²), without frame



IGL-002-01 A/x

Įleistinis 2 garsiakalbių pajungimo lizdas (laidui iki 2,5 mm²), be rėmelio

Гнездо скрытой установки для подключения 2 громкоговорителей, (кабель до 2,5 мм²), без рамки

Audio socket for loudspeakers (suitable for cables max 2.5 mm²), without frame



HDMI+USB-002-01 A/x

Įleistinis garso/vaizdo pajungimo lizdas (HDMI) ir duomenų lizdas (USB), be rėmelio

Гнездо скрытой установки для A/B подключения (HDMI+USB), без рамки

Socket for audio- video connections (HDMI) and data socket (USB), without frame



HDMI-002-01 A/x

Įleistinis garso/vaizdo pajungimo lizdas (2 x HDMI), be rėmelio

Гнездо скрытой установки для A/B подключения (2xHDMI), без рамки

Socket for audio- video connections (2xHDMI), without frame



ISR-002-01 A/x (400W)

Įleistinis šviesos regulatorius įjung./išjungiamas paspaudžiant (kaitrinėms ir halogeninėms lempoms 220V, halogeninėms lempoms 12V), be rėmelio

Выключатель-светорегулятор скрытой установки, без рамки

Rotary di mmer with soft lock off switth, without frame



ISR-005-01 A/x (2-100W, „Trailing edge“)

Įleistinis šviesos regulatorius įjungiamas/išjungiamas paspaudžiant, su saugikliu (1 atsarginis viduje), be rėmelio * skirtas tik reguliuojamų LED lempų valdymui!

Выключатель-светорегулятор скрытой установки, без р.

Rotary di mmer with soft lock off switctth, without frame

* fits for dimmable LED lamps only!



ISR-003 A/x (su rėmeliu/c рамкой, with frame)

Įleistinis sensorinis šviesos regulatorius valdomas prisilietimu ir distancinio valdymo pulteliu, 400W (kaitrinėms ir halogeninėms lempoms 220V, halogeninėms lempoms 12V)

Сенсорный светорегулятор скрытой установки

Touch control di mmer, 400W



ISR-003X A/x (su rėmeliu/c рамкой, with frame)

Įleistinis sensorinis šviesos regulatoriaus perjungiklio modulis (papildinys), (kaitrinėms ir halogeninėms lempoms 220V, halogeninėms lempoms 12V, montuojamas su ISR-003)

Модуль сенсорного переключателя скрытой установки, 400W

Touch control di mmer module, change-ower swich (suitable with ISR-003 only)



LED-001 W (š.baltos sp. / белого цв./ cold white colour)

LED-001Z (žalios sp. / зелёного цв./ green)

LED pašvietimo lempučių kompleksas jungikliams, perjungikliams

Комплект подсветки выключателя

Glow lamp set for switches



K14-135-01 A/x

Rėmelis 1 vietos, vertikaliam arba horizontaliam montavimui

Рамка 1 место, вертикального или горизонтального монтажа

Cover frame for vertical or horizontal installation, 1-gang



K14-135-02 A/x

Rėmelis 2 vietų, vertikaliam arba horizontaliam montavimui

Рамка 2 мест, вертикального или горизонтального монтажа

Cover frame for vertical or horizontal installation, 2-gang



K14-135-03 A/x

Rėmelis 3 vietų, vertikaliam arba horizontaliam montavimui

Рамка 3 мест, вертикального или горизонтального монтажа

Cover frame for vertical or horizontal installation, 3-gang



K14-135-04 A/x

Rėmelis 4 vietų, vertikaliam arba horizontaliam montavimui

Рамка 4 мест, вертикального или горизонтального монтажа

Cover frame for vertical or horizontal installation, 4-gang



K14-135-05 A/x

Rėmelis 5 vietų, vertikaliam arba horizontaliam montavimui

Рамка 5 мест, вертикального или горизонтального монтажа

Cover frame for vertical or horizontal installation, 5-gang



PMD-001 A (Baltas/ Белая/White)

PMD-001 S (Smėlio/ Песочного/Sandy)

Paviršinio montavimo dėžutė įleistinių gaminių paviršiniam montažui, nesujungiama

Рамка для поверхностного монтажа изделия скрытой установки, центральная

Surface-mounted frame, single



PMD-002 K (Baltas/ Белая/White)

PMD - 002 K/S (Smėlio/ Песочного/Sandy)

Paviršinio montavimo dėžutė įleistinių gaminių paviršiniam montažui, jungiama bloko kairėje

Рамка для поверхностного монтажа изделия скрытой установки, соединяемая, крайняя левая

Surface-mounted frame for blocking, left ending



PMD-003 C (Baltas/ Белая/White)

PMD - 003 C/S (Smėlio/ Песочного/Sandy)

Paviršinio montavimo dėžutė įleistinių gaminių paviršiniam montažui, jungiama bloko centre

Рамка для поверхностного монтажа изделия скрытой установки, соединяемая, центральная

Surface-mounted frame for blocking, central

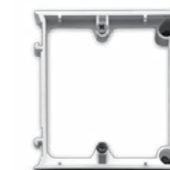

PMD-004 D (Baltas/ Белая/White)

PMD - 004 D/S (Smėlio/ Песочного/Sandy)

Paviršinio montavimo dėžutė įleistinių gaminių paviršiniam montažui, jungiama bloko dešinėje

Рамка для поверхностного монтажа изделия скрытой установки, соединяемая, правая крайняя

Surface-mounted frame for blocking, right ending





UAB „Liregus“ paviršinių gaminių serija „ALFA“ turi vieną su įleistinių gaminių serijos „ALFA“ dizainą. Serija išpildyta plačia gama: yra perjungikliai, kryžminiai perjungikliai, blokai, kištukiniai lizdai. Gaminų gabaritai kompaktiški, gaminama baltos ir smėlio spalvų. Paviršinės detalės gaminamos iš braižymuisi atsparaus, nedegaus PC (polycarbonate), vidinės dalys iš nedegaus PBT (polybutileneterepht-halate).

Visi serijos gaminiai gaminami su dugneliais, instaliacijos patogumui – naudojami kombinuoti „combi“ tipo varžteliai.

Serija skirta gyvenamųjų namų ir ūkinės paskirties statinių instaliacijoms atlikti.

Серия „АЛЬФА“ поверхностных изделий ЗАО „Лирегус“ обладает таким же дизайном, как и пазовые изделия серии „АЛЬФА“. Серия отличается широкой гаммой: переключатели, крестовые переключатели, блоки, штепсельные вилки. Габариты изделий компактные, производятся белого и песочного цветов. Поверхностные детали изготавливаются из устойчивого к царапинам ПК (поликарбоната), внутренние из негорючего ПБТ (полибутилентерефталат). Все изделия серии производятся с доньшками, для удобства при монтаже – используются комбинированные винтики типа „combi“.

Серия предназначена для монтажа в жилых домах и постройках хозяйственного назначения.

Series „ALFA“ of „JSC Liregus“ is the most developed series in respect of both the range and colors. The series comprises of 5 basic colors. Surface parts are made of particularly attrition resistant flameproof PC (polycarbonate) plastic distinguished by antistatic and discoloration (UV rays) resistance features.

All Alfa series products are installed with cut-in gang mounting frames (from 1 to 5 places, 5 colors), also with surface-mount frames (from 1 to 5 places, 2 colors).

To facilitate mounting the products are furnished with combined screws (combi type).

SPALVOS IR MEDŽIAGOS /
ЦВЕТА И МАТЕРИАЛЫ /
CHOICE OF COLOUR AND MATERIAL



PKL 16-110 x

Paviršinis kištukinis lizdas be žemėjimo 16A
Розетка наружной установки, 16A
Surface mounting socket outlet, 16A



PKL 16-012 x

Paviršinis kištukinis lizdas su žemėjimu, 16A
Розетка наружной установки с заземлением, 16A
Surface mounting socket outlet with earth, 16A



PKL 16-109 x

Paviršinis kištukinis lizdas, dvivietis, be žemėjimo 16A
Двойная розетка наружной установки 16A
Double socket outlet without earing, surface mounting 16A



PKL 16-405 x

Paviršinis kištukinis lizdas dvivietis su žemėjimu, 16A
Двойная розетка наружной установки с заземлением, 16A
Double socket outlet with earing, surface mounting, 16A



PKLJ-001

Paviršinis kištukinis lizdas su vieno klavišo jungikliu
Розетка наружной установки с выключателем (1кл.)
Surface mounting switch, and socket outlet with earth



PKLJ-002

Paviršinis kištukinis lizdas su dviejų klavišų jungikliu
Розетка наружной установки с выключателем (2кл.)
Surface mounting double switch, and socket outlet with earth



PJ1 10-012 x

PJŠ1 10-012 x
(su pašvietimu/c подсветкой/with backlighting)
Paviršinis vieno klavišo jungiklis, 10A
Выключатель одноклавишный наружной установки, 10A
Surface mounting 1-pole switch, 10A



PJ5 10-012 x

PJŠ5 10-012 x
(su pašvietimu/c подсветкой/with backlighting)
Paviršinis dviejų klavišų jungiklis, 10A (5)
Выключатель двухклавишный наружной установки, 10A (5)
Surface mounting 2 rockers switch, 10A (5)



PASJ5 10-012 x

Paviršinis apšvietimo ir skambučio jungiklis, 10A
Выключатель «свет+звонок» наружной установки, 10A
Surface mounting switch „Light+bell“, 10A



PESJ 1 10-012 x

PESJ S1 10-012 x
(su pašvietimu/c подсветкой/with backlighting)
Paviršinis elektros skambučio jungiklis- mygtukas, 10A
Кнопка звонковая, наружной установки, 10A
Surface mounting switch „bell“, 10A



PP6 10-012 x

PPŠ16 10-012 x
(su pašvietimu/c подсветкой/with backlighting)
Paviršinis perjungiklis, 10A
Переключатель наружной установки, 10A
Surface mounting intermediate switch, 10A

X PLASTIKO SPALVOS KODAI / КОД ЦВЕТА ПЛАСТМАССЫ / PLASTIC COLOR CODE

B

Balta spalva
Белый цвет
White colour

S

Smėlio spalva
Песочный цвет
Sandy colour



Standartinė pakuotė 10 vnt.
Стандартная упаковка 10 шт.
Standart packing 10 pc.





UAB „Liregus“ klasika – serija GAMA. Elegantiškos, paprastos ir kuklios formos, nepriekaištingas išpildymas. Kokybiškas, estetiškas patikimumo ir funkcionalumo junginys. Išorinėms damims naudojamas plastikas – ABS. Ši serija yra nesenstanti klasika – vakar, šiandien, rytoj ir ateityje...

Классика ЗАО „Лирегус“ – серия ГАММА. Напоминающий старинную красоту дизайн, простые и скромные формы, безупречное выполнение. Новые требования к качеству: идеальное сочетание эстетики, надежности и функциональности. ABS. Вчера и сегодня, завтра и в далеком будущем...

Classic of Liregus JSC is GAMA series. Designs reminds of the older beauty, simple and modest shapes, perfect accomplishment. In consequence of which new quality requirements emerged: ideal combination of esthetics, reliability and functionality. Surface details made from ABS plastic.

JUNGIKLIAI

ВЫКЛЮЧАТЕЛИ / SWITCHES



IJ110-003 GAMA (su rėmeliu/с рамкой, with frame)

IJ110-003-01 GAMA (be rėmelio/без рамки, without frame)

Įlestinis vieno klavišo jungiklis, 10A

Выключатель одноклавишный скрытой установки, 10A

Flush mounting switch, 10A



IJ5 10-003 GAMA (su rėmeliu/с рамкой, with frame)

IJ5 10-003-01 GAMA (be rėmelio/без рамки, without frame)

Įlestinis dviejų klavišų jungiklis, 10A (5)

Выключатель двухклавишный скрытой установки, 10A (5)

Flush mounting switch double, 10A (5)



IP6 10-001-01 GAMA (be rėmelio/без рамки, without frame)

Įlestinis vieno klavišo kryžminis perjungiklis, 10A

Переключатель одноклавишный скрытой установки, 10A

Two-way 1-gang switch, 10A



IPK 6 10-001-01 GAMA (be rėmelio/без рамки, without frame)

Įlestinis vieno klavišo perjungiklis, kryžminis, 10A

Переключатель одноклавишный перекрёстный скрытой установки, 10A

Flush mounting intermediate switch, 10A



IESJ1 10-001-01 GAMA (be rėmelio/без рамки, without frame)

Įlestinis elektros skambučio jungiklis – mygtukas, 10A

Кнопка звонковая скрытой установки, 10A

Flush mounting switch „bell“, 10A



IJZ10 - 001-01 GAMA (be rėmelio/без рамки, without frame)

Įlestinis jungiklis žaliuzėms, vartams, 10A

Выключатель для жалюзи и ворот скрытой установки, 10A

Flush mounting two-way switch „blind“, 10A



IKL 16-104 GAMA (su rėmeliu/с рамкой, with frame)

IKL 16-104-01 GAMA (be rėmelio/без рамки, without frame)

Įlestinis kištukinis lizdas, be žeminimo, 16A

Розетка скрытой установки, 16A

Flush socket outlet without earth, 16A



IKL 16-004 GAMA (su rėmeliu/с рамкой, with frame)

IKL 16-004-01 GAMA (be rėmelio/без рамки, without frame)

Įlestinis kištukinis lizdas su žeminimu, 16A

Розетка скрытой установки с заземлением, 16A

Flush mounting socket outlet with earth, 16A



IKL 16-109 GAMA

Įlestinis kištukinis lizdas dvivietis, be žeminimo, 16A

Розетка скрытой установки двойная, 16A

Flush mounting outlet double, 16A



IKL 16-005 GAMA

Įlestinis kištukinis lizdas su žeminimu, dvivietis, 16A

Розетка скрытой установки с заземлением двойная, 16A

Flush socket outlet double with earth, 16A



ISR-002-01 GAMA (be rėmelio/без рамки, without frame)

Įlestinis šviesos reguliatorius 400W (tinka kaitrinėms, halogeninėms, bei halogeniniams žemos įtampos – 12V, šviestuvams). Įjungiamas/išjungiamas paspaudžiant

Выключатель-светорегулятор скрытой установки 400W

Rotary dimmer with soft lock of switch, 400W



ISR-004-01 GAMA (be rėmelio/без рамки, without frame)

Įlestinis šviesos reguliatorius 600W (tinka kaitrinėms, halogeninėms, bei halogeniniams žemos įtampos – 12V, šviestuvams). Įjungiamas/išjungiamas paspaudžiant

Выключатель-светорегулятор скрытой установки

Rotary dimmer with soft lock off switch



PLK - 001 M (mėlynos sp. / синего цв./ blue)

PLK - 001 Z (žalios sp. / зеленого цв./ green)

LED - 001 Z (žalios sp. / зеленого цв./ green)

LED - 001 W (baltos sp. / белого цв./ cold white colour)

Pašvietimo lempučių komplektas, PKL- kaitrinė, LED - ledinė

Комплект подсветки выключателя

Glow lamp set



Standartinė pakuotė 10 vnt.
Стандартная упаковка 10 шт.
Standart packing 10 pc.

TELEKOMUNIKACINIAI LIZDAI, AUDIO-VIDEO LIZDAI

ТЕЛЕКОМУНИКАЦИОННЫЕ ГНЕЗДА /
TELECOMMUNICATIONS SOCKETS



IAL-1-01 GAMA (be rėmelio/bez рамки, without frame),
galinis/ конечная/ ending

IAL-1-10-01 GAMA (be rėmelio/bez рамки, without frame),
tarpinis/ проходная/ intermediate, -10dB

Įleistinis televizijos antenos (TV) pajungimo lizdas
Розетка скрытой установки для ТВ антенны
TV antenna socket, suitable for cable television, rfi-proof



IAL-2-01 GAMA (be rėmelio/bez рамки, without frame),
galinis/ конечная/ ending

IAL-2-08-01 GAMA (be rėmelio/bez рамки, without frame),
tarpinis/ проходная/ intermediate, -8dB

IAL-2-10-01 GAMA (be rėmelio/bez рамки, without frame),
tarpinis/ проходная/ intermediate, -10dB

Įleistinis televizijos antenos ir radijo antenos TV+R
pajungimo lizdas
Розетка скрытой установки для TV+R антенны
Flush mounting antenna socket TV+R



IAL-3-01 GAMA (be rėmelio/bez рамки, without frame),
galinis/ конечная/ ending

IAL-3-10-01 GAMA (be rėmelio/bez рамки, without frame),
tarpinis/ проходная/ intermediate, -10dB

Įleistinis televizijos antenos, radijo antenos, palydovinės
antenos pajungimo lizdas
Розетка скр. установки для антенны TV+R+SAT
Flush mounting antenna socket TV+R+SAT



ITVL-1-01 GAMA (be rėmelio/bez рамки, without frame)

Įleistinis TV lizdas su „F“ tipo jungtimis
Гнездо скрытой установки для подкл. ТВ антенны
TV socket with “F” type connectors



ITVKL-2-01 GAMA

Įleistinis TV ir komp. lizdas
Гнездо скрытой установки для ТВ и компьютера,
RJ 45 6 кат.
Flush mounting computer socket RJ45 and TV socket



ITL-001-01-01 GAMA (be rėmelio/bez рамки, without frame)

Įleistinis telefono lizdas RJ 11 kat. 3
Гнездо телефонное скрытой установки, RJ 11 кат.3
Flush mounting telephone socket RJ 11



ITL-002-01 GAMA (be rėmelio/bez рамки, without frame)

Įleistinis dviejų vietų telefono lizdas RJ 11 kat. 3
Гнездо телефонное 2 мест скрытой установки,
RJ 11 кат.3
Flush mounting telephone socket RJ 11, double



IKL-001-01 GAMA (be rėmelio/bez рамки, without frame)

Įleistinis kompiuterio lizdas RJ 45 kat. 5e, 6e
Гнездо скрытой установки для компьютера,
RJ 45 кат. 5/6
Flush mounting computer outlet



IKL-002-01 GAMA (be rėmelio/bez рамки, without frame,
dvi vietis/ двойной/ double)

Įleistinis kompiuterio lizdas RJ 45 kat. 5e, 6e
Гнездо скрытой установки для компьютеров,
RJ 45 кат. 5/6
Flush mounting computer 2xRJ45 socket, double



ITKL-001-01 GAMA (be rėmelio/bez рамки, without frame)

Įleistinis kompiuterio + telefono lizdas RJ 45 kat. 5e,
6e+RJ 11 kat.3
Гнездо скрытой установки для компьютера RJ 45 кат.
5/6 и телефона RJ 11 кат.3
Flush mounting telephone RJ11 and computer RJ45 socket

PLASTIKINIAI RĖMELIAI

ПЛАСТИКОВЫЕ РАМКИ /
PLASTIC FRAMES



K14-56-01 GAMA

Rėmelis 1 vietos, vertikaliai arba horizontaliai montavimui
Рамка 1 место, вертикального или горизонтального монтажа
Cover frame for vertical or horizontal installation, 1-gang



K14-56-02 GAMA

Rėmelis 2 vietų, vertikaliai arba horizontaliai montavimui
Рамка 2 мест, вертикального или горизонтального монтажа
Cover frame for vertical or horizontal installation, 2-gang



K14-56-03 GAMA

Rėmelis 3 vietų, vertikaliai arba horizontaliai montavimui
Рамка 3 мест, вертикального или горизонтального монтажа
Cover frame for vertical or horizontal installation, 3-gang



K14-56-04 GAMA

Rėmelis 4 vietų, vertikaliai arba horizontaliai montavimui
Рамка 4 мест, вертикального или горизонтального монтажа
Cover frame for vertical or horizontal installation, 4-gang



K14-56-05 GAMA

Rėmelis 5 vietų, vertikaliai arba horizontaliai montavimui
Рамка 5 мест, вертикального или горизонтального монтажа
Cover frame for vertical or horizontal installation, 5-gang



Standartinė pakuotė 10 vnt.
Стандартная упаковка 10 шт.
Standart packing 10 pc.



UAB „Liregus“ serija „DELTA“ yra viena pirmųjų. Ši serija yra senai užsitikrinusi elektrikų simpatijas dėl savo funkcionalumo, techninio paprastumo. 2007 metais serija visiškai atnaujinta: pakeisti jungiklių mechanizmai, rozečių pagrindai. Visos vidinės dalys gaminamos iš nedegios plastmasės PBT, išorinės iš ABS, arba PC. Jungikliai veikia tyliau, užtikrinčiau. 2008 metais DELTA serija papildyta perjungikliais. Paviršiniai gaminiai gaminami 2 spalvų: baltos spalvos ABS ir šokolado (rudos) spalvos PC.

Серия „ДЕЛЬТА“ от ЗАО „Лирегус“ является одной из первых. Эта серия давно завоевала симпатии электриков благодаря своей функциональности и технической простоте. В 2007 году эта серия была существенно обновлена: заменены механизмы выключателей, основы розеток. Сейчас все внутренние части изготавливаются из негорючей пластмассы ПБТ. Работа выключателей стала более тихой и безопасной. В 2008 году серия пополнена переключателями.

Series „DELTA“ of JSC „LIREGUS“ is one of the first ones. This series gained sympathy of electricians long ago due to its functional and technical simplicity. In 2007, this series was substantially renewed: the mechanisms of the switches and the bases of the sockets were changed. Now, all the internal parts are made of non-combustible plastic - PBT, face parts - from white colour ABS or chocolate (brown) colour PC plastic. The operation of the switches became quieter, more secure. In 2008, the series was supplemented with intermediate switches.

SPALVOS IR MEDŽIAGOS /
 ЦВЕТА И МАТЕРИАЛЫ/
 CHOICE OF COLOUR AND MATERIAL



IKL 10-002 DELTA

Įlestinis kištukinis lizdas, 10A
 Розетка скрытой установки, 10A
 Flush socket outlet, 10 A



IKL 16-002 DELTA

Įlestinis kištukinis lizdas su žeminiu, 16A
 Розетка скрытой установки с заземлением, 16A
 Flush socket outlet with earth, 16A



IKL 10-003 DELTA

Dvivietsis įlestinis kištukinis lizdas be žeminiu, 10A
 Розетка скрытой установки двойная, 10A
 Surface socket outlet double, 10A



PKL 10-002 DELTA

Paviršinis kištukinis lizdas be žeminiu, 10A
 Розетка наружной установки, 10A
 Surface socket outlet, 10A



PKL 16-002 B DELTA

PKL 16-002 R DELTA

Paviršinis kištukinis lizdas su žeminiu, 16A
 Розетка наружной установки с заземлением, 16A
 Surface socket outlet with earth, 16A



PKL 10-003 B DELTA

PKL 10-003 R DELTA

Dvivietsis paviršinis kištukinis lizdas be žeminiu, 10A
 Розетка скрытой установки двойная, 10A
 Surface socket outlet double, 10A



PKL 16-003 B DELTA

PKL 16-003 R DELTA

Dvivietsis paviršinis kištukinis lizdas su žeminiu kontaktu, 16A
 Розетка скрытой установки двойная, 16A
 Surface socket outlet double, 16A



PJ1 10-001 B DELTA

PJ1 10-001 R DELTA

Paviršinis vieno klavišo jungiklis, 10A
 Выключатель одноклавишный наружной установки, 10A
 Surface mounting switch single, 10A



PP 6 10-001 B DELTA

PP 6 10-001 R DELTA

Paviršinis vieno klavišo perjungiklis, 10A
 Переключатель одноклавишный наружной установки, 10A
 Flush one way switch single, 10A



PJ5 10-001 B DELTA

PJ5 10-001 R DELTA

Paviršinis dviejų klavišų jungiklis, 10A
 Выключатель двухклавишный наружной установки, 10A
 Flush one way switch double



U1 10-001 DELTA

Įlestinis vieno klavišo jungiklis, 10A
 Выключатель одноклавишный скрытой установки, 10A
 Flush one way switch single, 10A



IP6 10-001 DELTA

Įlestinis vieno klavišo perjungiklis, 10A
 Переключатель скрытой установки, 10A
 Two-way 1-gang switch, 10A



U5 10-001 DELTA

Įlestinis dviejų klavišų jungiklis, 10A
 Выключатель двухклавишный скрытой установки, 10A
 Flush one way switch double, 10A

X PLASTIKO SPALVOS KODAI / КОД ЦВЕТА ПЛАСТМАССЫ / PLASTIC COLOR CODE

B	R
Balta spalva Белый цвет White colour	Ruda spalva Коричневый цвет Chocolate (brown) colour



Standartinė pakuotė 10 vnt.
 Стандартная упаковка 10 шт.
 Standart packing 10 pc.





UAB „Liregus“ pirkėjams siūlo atnaujintą „Hermi“ elektros instaliacijos gaminių seriją. Šios serijos gaminių apsaugos klasė IP44, tokie gaminiai turi apsaugą nuo vandens pusrslų patekimo prie elektrą komutuojančių konstrukcijos detalių ir yra skirti montuoti drėgnose patalpose – garažuose, rūsiuose, sandėlių patalpose. Daugelis vartotojų gerai pažįsta ir vertina bendrovės „Liregus“ „Hermi“ serijos gaminius, todėl įvertinusi šį populiarumą bendrovė atnaujino populiariausius serijos gaminius ir papildė seriją dar aštuoniomis jungiklių ir perjungiklių modifikacijomis. Dabar „Hermi“ serijos gaminiai tapo labiau kompaktiškesnių išmatavimų ir įgijo patrauklesnį dizainą. Naujuose ir atnaujintuose gaminiuose panaudota kokybiška plastmasė, kuri atspari bažnymsi, žalingiems aplinkoms poveikiams, nepalaiko ugnies degimo. Kompaktiški išmatavimai, patikima konstrukcija, platus asortimentas, kokybiškos medžiagos išskiria „Hermi“ serijos gaminius ne vien tarp lietuviškų elektros instaliacijos gamintojų, bet ir tarp visų Lietuvoje prekiaujančių užsienio gamintojų produktų.

ЗАО „Лирегус“ покупателям предлагает обновленную серию электроинсталляционных устройств – „Герми“. Класс защиты устройств этой серии – IP44, такие устройства оборудованы защитой от попадания брызгов воды на электрокоммутирующие детали, конструкции и предназначены для монтажа во влажных помещениях – гаражах, подвалах, складских помещениях. Большинство пользователей хорошо знают и ценят продукты серии „Герми“ компании „Лирегус“, поэтому, оценив такую популярность, компания обновила продукты самой популярной серии и пополнила ее еще восемью модификациями выключателей и переключателей. Сегодня продукты серии „Герми“ стали более компактных размеров и более привлекательного дизайна. В новых и обновленных продуктах использована качественная пластмасса, устойчивая к царапинам, вредным влияниям окружающей среды, не поддерживающая горения. Компактные размеры, надежная конструкция, широкий ассортимент, качественные материалы выделяют продукты серии „Герми“ не только среди производителей литовских электроинсталляционных устройств, но также среди всех продаваемых в Литве продуктов зарубежных производителей.

“Liregus JSC” offers the buyers new renewed series of “Hermi” electrical wiring products. Protection class of this line of products is IP44, so mutation parts of these products are safeguarded from water sputter and are designed for mounting in damp locations – garages, basements, warehouse premises. Many consumers are well familiar with Liregus company Hermi line products and value them, therefore taking into consideration this popularity the company has renewed products of the most popular series and supplemented them by additional eight modifications of switch plugs and relays.

Now products of Hermi series became more compact and differ by more attractive design. New and renewed products are distinguished by quality plastic resistant to attrition and harmful environmental effects, non-flammability. Compact measurements, reliable structure, wide assortment, quality materials distinguish Hermi series products both from Lithuanian electrical wiring products and all the products of foreign manufacturers marketable in Lithuania.

SPALVOS IR MEDŽIAGOS /
ЦВЕТА И МАТЕРИАЛЫ /
CHOICE OF COLOUR AND MATERIAL



PJ1 10-008 X (IP44)
PJ1 10-008 J (IP44, black colour)
Paviršinis jungiklis (1 kl.), 10A
Выключатель одноклавишный наружной установки, 10A
Surface mounting switch, hermetical, 10A

PJ5 10-008 X (IP44)
PJ5 10-008 J (IP44, black colour)
Paviršinis jungiklis (2 kl.), 10A
Выключатель двухклавишный наружной установки, 10A
Surface mounting switch double, hermetical, 10A

PP6 10-008 X (IP44)
PP6 10-008 J (IP44, black colour)
Paviršinis perjungiklis, 10A
Переключатель наружной установки, 10A
Surface mounting two-way switch, hermetical, 10A

PESJ1 10-008 X (IP44)
PESJ1 10-008 J (IP44, black colour)
Paviršinis el. skambučio jungiklis, 10A
Выключатель звонковой наружной установки, 10A
Surface mounting switch „bell“, hermetical, 10A

PPK6 10-008 X (IP44)
PPK6 10-008 J (IP44, black colour)
Paviršinis kryžminis perjungiklis, 10A
Переключатель перекрестный наружной установки, 10A
Surface mounting intermediate two-way switch, hermetical, 10A

PJZ 10-008 X (IP44)
Paviršinis jungiklis žaliuzėms, vartams, 10A
Выключатель наружный для жалюзи, 10A
Surface mounting switch for roller blind, hermetical, 10A

PKL 16-008 X (IP44)
PKL 16-008 J (IP44, black colour)
Paviršinis kištukinis lizdas su žeminiu, 16A
Розетка наружной установки с заземлением 16A
Surface mounting socket outlet with earth, hermetical, 16A



PKL 16-108 X (IP44)
Paviršinis kištukinis lizdas, dvivietis, be žeminimo, 16 A
Розетка наружной установки, двойная, 16 A
Surface mounting socket outlet double, with hinged lids, hermetical, 16 A

PKL 16-007 X (IP44)
PKL 16-007 J (IP44, black colour)
Paviršinis kištukinis lizdas su žeminiu, 16 A
Розетка наружной установки двойная с заземлением, 16 A
Surface mounting socket outlet with earth, with hinged lids, hermetical, 16 A

IKL 16-105 X (IP44)
Įlestinis dvivietis kištukinis lizdas, 16 A
Розетка скрытой установки двойная, 16 A
Flush mounting socket outlet double, with hinged lids, hermetical, 16 A

IKL 16-006 X (IP44)
IKL 16-006 J (IP44, black colour)
Įlestinis dvivietis kištukinis lizdas su žeminiu, 16 A
Розетка скрытой установки двойная с заземлением, 16 A
Flush mounting socket outlet double, with hinged lids, hermetical, 16 A

X PLASTIKO SPALVOS KODAI / КОД ЦВЕТА ПЛАСТМАССЫ / PLASTIC COLOR CODE

B	R	J
Balta Белый White	Ruda Коричневый Brown	Juoda Черный Black

Standartinė pakuotė 10 vnt.
Стандартная упаковка 10 шт.
Standart packing 10 pc.

KITI GAMINIAI

KITI GAMINIAI
ДРУГИЕ ИЗДЕЛИЯ
OTHER PRODUCTS

UAB „Liregus“ gamina pilną gamą instaliacinių dėžučių, skambučių mygtukų, lempų lizdų, trifazių jungčių.

Visos potinkinės: paprastos ir sujungiamos dėžutės, išlaiko iki 650° C laipsnių karštį, visos pogipsinės dėžutės (nuo 1 vietos iki 5 vietų) ir išlaiko iki 850° C laipsnių karštį. Instaliacijos patogumui, itin mažas dėžutės bortelio storis, naudojami kokybiški tvirtinimo varžteliai. Dėžučių spyriams naudojami pagreitininti, 3-gubos eigos varžteliai. Skambučių mygtukai yra itin mažų gabaritų (30 mm x 45 mm x 20 mm), gaminami keturių spalvų: baltos, smėlio, rudos ir juodos.

ЗАО „Лирегус“ производит полную гамму инсталляционных коробок.

Все подштукатурные: простые и соединительные коробки выдерживают температуру до 650° C градусов, все подгипсовые от 1 до 5 мест, коробки и выдерживают температуру до 850° C. Для удобства монтажа у коробок особо маленькая толщина бортика, используются качественные крепежные винтики. Кнопки звонков особо маленьких габаритов (30 мм x 45 мм x 20 мм), производятся 4 цветов: белого, песочного, шоколадного, черного.

JSC Liregus produces a full range of mounting boxes, bell buttons, lamp holders and three phase socket outlets.

All under plaster: simple and combined boxes stand the heat up to 650 degrees, all under gypsum – from 1 to 5 places, boxes and stand the heat up to 850 degrees. For mounting convenience thickness of the box board is especially small, quality fixing screws are used. Bell pushes are of very small measurements (30 mm x 45 mm x 20 mm), made of white, sand, chocolate or black colors.



LEMPŲ LIZDAI

ЕЛ. ПАТРОНЫ /
LAMP HOLDERS

E14 N10J

Lempų lizdas E14 lygus, 40W max. juodas

Ламподержатель E14 гладкий, 40W max. чёрный

Lamp holder E14, 40W max. black

E14 N10B

Lempų lizdas E14 lygus, 40W max. baltas

Ламподержатель E14 гладкий, 40W max. белый

Lamp holder E14, 40W max. white

E14RP

Lempų lizdas E14, su 2 žiedais, 40W max. baltas

Ламподержатель E14, с 2 кольцами, 40W max. белый

Lamp holder E14, white, 40W max. with 2 screw rings

E27 N10B

Lempų lizdas E27, 60W max. baltas

Ламподержатель E27 гладкий, 60W max. белый

Lamp holder E27, 60W max. white

E27 N10J

Lempų lizdas E27, 60W max. juodas

Ламподержатель E27 гладкий, 60W max. чёрный

Lamp holder E 27, 60W max. black

LRD-20 J E27 (juodas/чёрный/black, 60W max.)

LRD-20 J E14 (juodas/чёрный/black, 40W max.)

Lizdas remonto darbams, su kontaktine kaladėle ir laikikliu

Ламподержатель временный (ремонтный)

Fitting for renovation work

LRD-20 B E27 (juodas/чёрный/black, 60W max.)

LRD-20 B E14 (baltas/белый/white, 40W max.)

Lizdas remonto darbams, su kontaktine kaladėle ir laikikliu

Ремонтный временный (ремонтный)

Fitting for renovation work

JX42B

Jungiklis 3A, 220V, su 30cm grandinėle

Выключатель 3A, 220V, с цепочкой 30 см.

Switch 3A, 220V, with chain 30cm.

HT-IP44

Tarpiklis jungikli./kištukinio lizdo hermetizavimui nuo sienos

Полипропиленовая прокладка, LDPE

Sealing ring for switches / sockets hermetization from wall



LIREGUS

E27 N10RP J

Lempų lizdas E27 su 2 žiedais, 60W max. juodas

Ламподержатель E27, 60W max. чёрный с 2 кольцами

Lamp holder E27, 60W max. black, with 2 screw rings

E27 N10RP B

Lempų lizdas E27 su 2 žiedais, 60W max. baltas

Ламподержатель E27, 60W max. белый с 2 кольцами

Lamp holder E27, 60W max. white, with 2 screw rings

SL-70B E27 (baltas/белый/white, 60W max.)

SL-70J E27 (juodas/чёрный/black, 60W max.)

SL-70B E14 (baltas/белый/white, 40W max.)

Šviestuvo laikiklis su kabeliu 70 cm, su žiedu

Держатель светильника с кабелем 70 см, с кольцом

Lamp pendant 70 cm long, with 1 screw ring

SL-60 B (baltas/белый/white, 60W max.)

Šviestuvo laikiklis su kabeliu 60cm. ir lizdu E27, 2 žiedai

Держатель светильника с кабелем 60 см и гнездом E27 с 2 кольцами, белый

Lamp pendant 60 cm long, with lamp holder E27, with 2 screw rings, white

KLPLK-30x1,5 (30x1,5 mm)

KLPLK-30x2,5 (30x1,5 mm)

Kištukinių lizdų pajungimo laidų komplektas montavimui daugiavietėse pogipsinėse instaliacinėse dėžutėse

Комплект кабелей для подключения розеток в коробках под гипскартон

Wires for sockets outlets connection, in rewall mounting boxes

KL-01B module, PC, 6cat. (baltas/белый/white)

KL-01B module, PC, 6cat. (juodas/чёрный/black)

TVK-001B module, TV (baltas/белый/white)

TVK-001J module, TV (juodas/чёрный/black)

USB-001B module,USB (baltas/белый/white)

USB-001J module,USB (juodas/чёрный/black)

HDMI-001B module,HDMI (baltas/белый/white)

HDMI-001J module,HDMI (juodas/чёрный/black)

SVHS-001 "keystone type" module (S-Video)

RCA-001 "keystone type" module (RCA)

PC/TV/USB/HDMI/SVHS/RCA "Keystone tipo" modulis

PC/TV/USB/HDMI/SVHS/RCA "Keystone type" модуль

PC/TV/USB/HDMI/SVHS/RCA "Keystone type" module





LIREGUS
MADE IN LITHUANIA SINCE 1944

UAB „Liregus“, Skroblų g. 19,
LT-03141 Vilnius, Lietuva
Tel. +370 5 233 6476
Faks. +370 216 1106
info@liregus.lt
www.liregus.lt, www.liregus.eu
www.liregus.com

ЗАО «Лирегус», ул. Скроблу 19,
Вильнюс LT-03141, Литва.
Тел. +370 5 233 6476
Факс +370 5 216 1106
info@liregus.lt
www.liregus.lt, www.liregus.eu
www.liregus.com

JSC “Liregus”, Skroblu str. 19,
LT-03141 Vilnius, Lithuania.
Ph. +370 5 233 6476
Fax +370 5 216 1106
info@liregus.lt
www.liregus.lt, www.liregus.eu
www.liregus.com

